

1 BLOCK WALL SECTION DETAIL (N.T.S.)

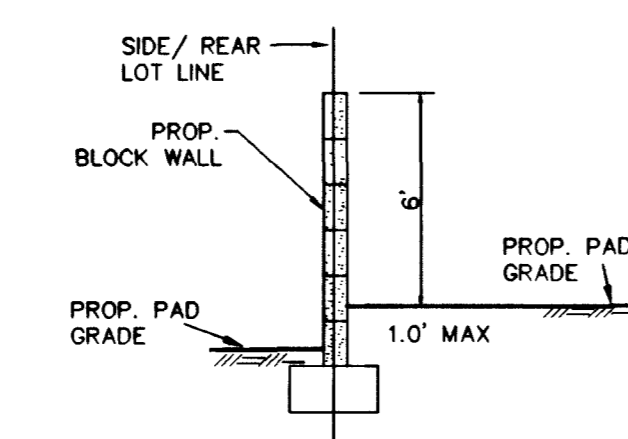

2 BLOCK WALL SECTION DETAIL (N.T.S.)

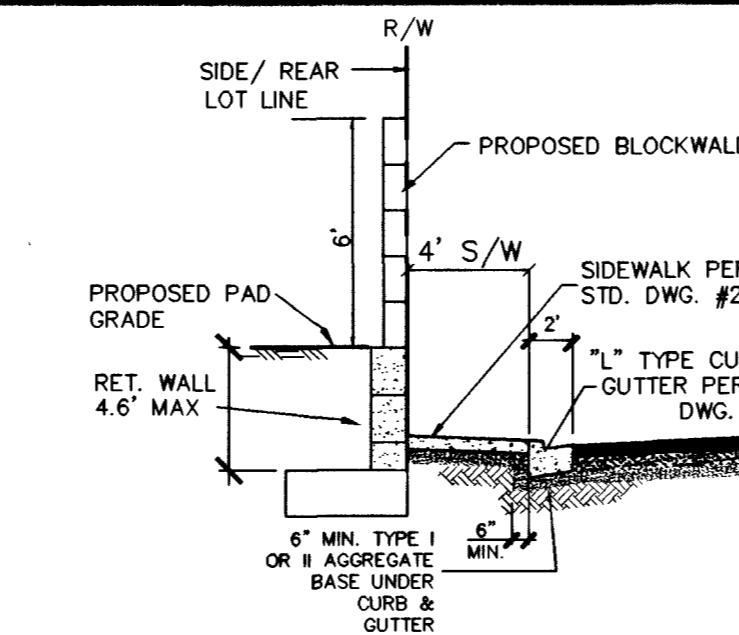

3 RETAINING WALL SECTION DETAIL (N.T.S.)

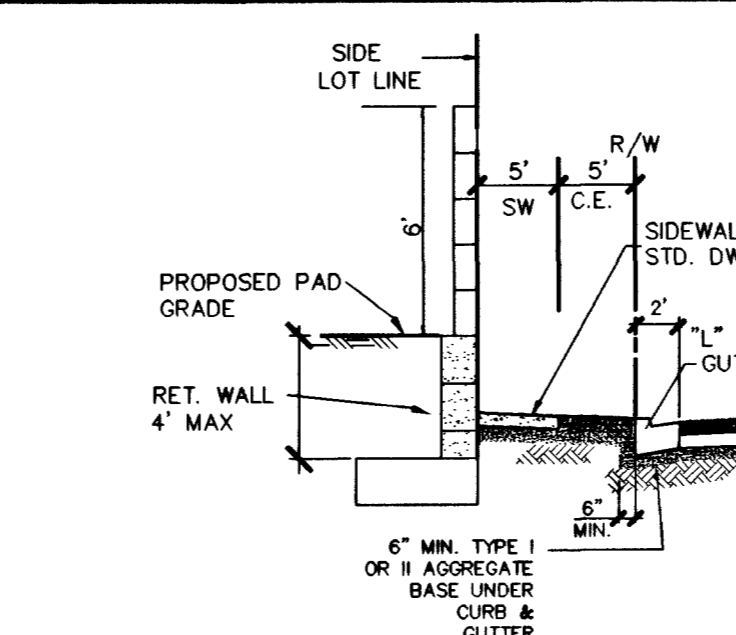

4 RETAINING WALL SECTION DETAIL (N.T.S.)

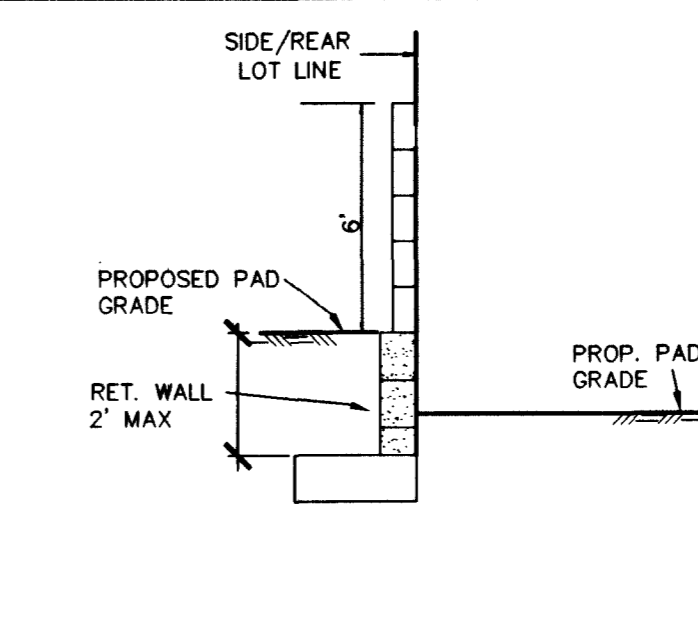

5 RETAINING WALL SECTION DETAIL (N.T.S.)

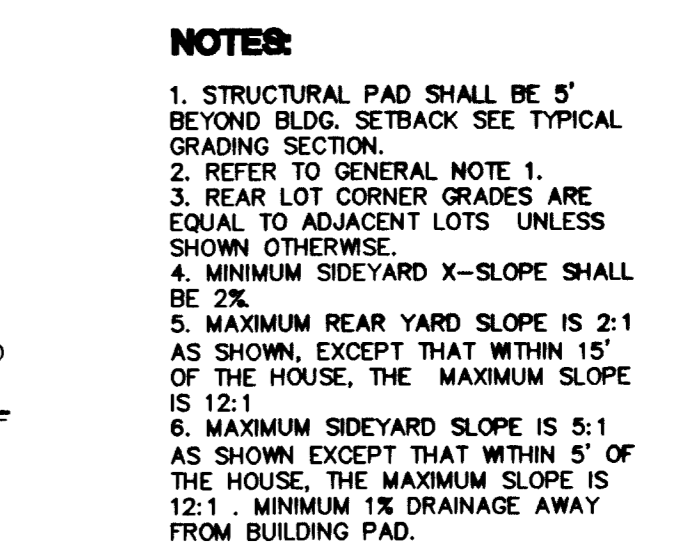

TYPICAL GRADING PLAN

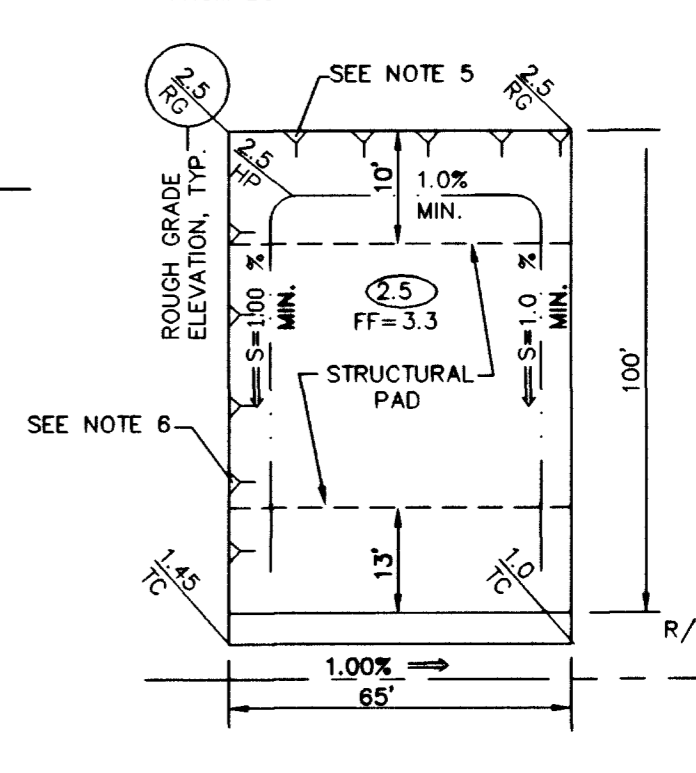

TYPICAL GRADING SECTION

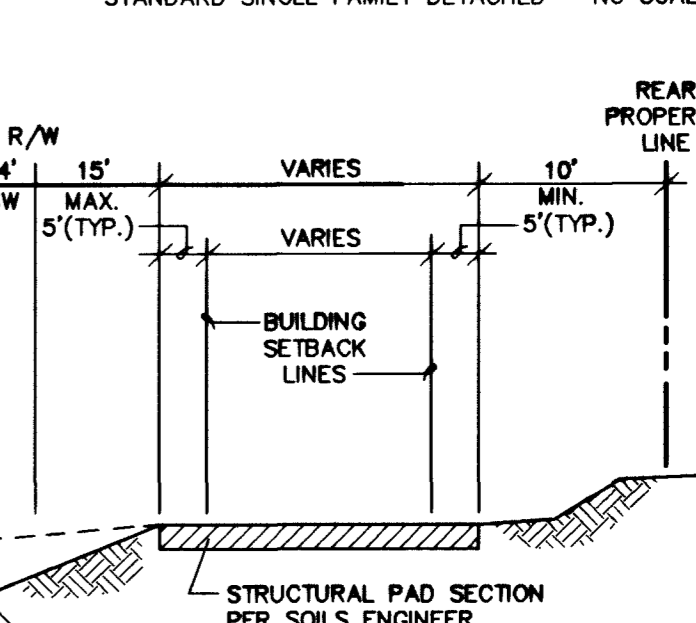

TYPICAL GRADING SECTION

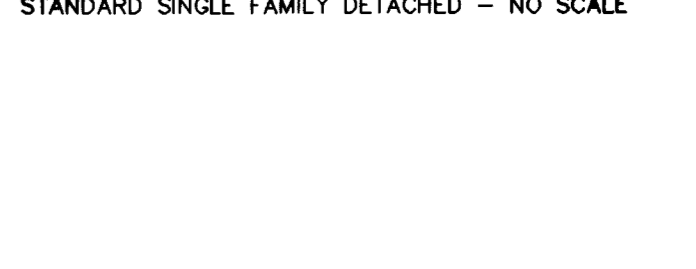

TYPICAL GRADING SECTION

APPROVAL: *[Signature]* 11/6/02
LAS VEGAS VALLEY WATER DISTRICT

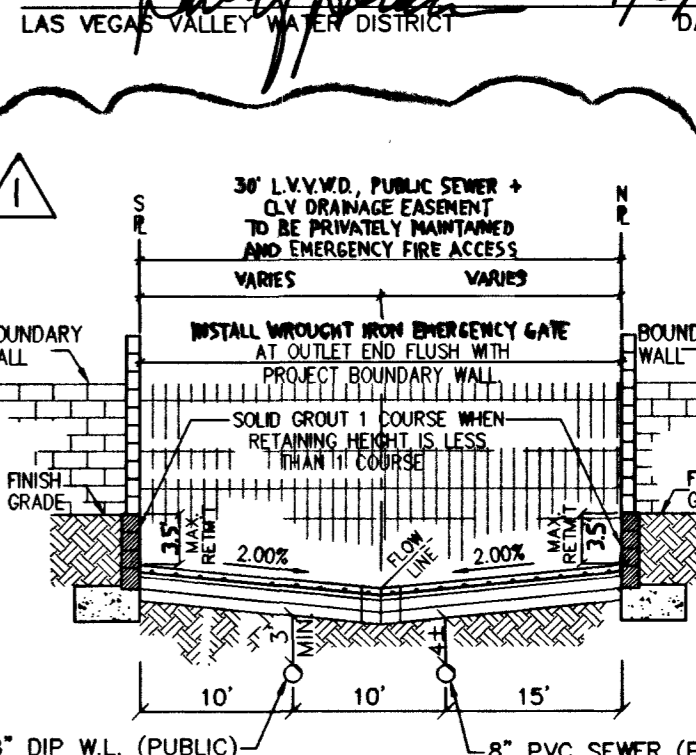

36' PUBLIC DRAINAGE EASEMENT DETAIL & L.V.V.W.D. UTILITY CLEARANCE DETAIL (N.T.S.)

SNWA APPROVAL IS VALID FOR ONE (1) YEAR FROM THE SIGNATURE DATE. IF CONSTRUCTION WITHIN THE EASEMENT OR RESTRICTED PIPE SAFETY ZONE IS NOT COMPLETE, PLANS MUST BE RESUBMITTED TO SNWA FOR APPROVAL.

36' PUBLIC DRAINAGE EASEMENT DETAIL & L.V.V.W.D. UTILITY CLEARANCE DETAIL (N.T.S.)

DATE: 11/4/02

SOUTHERN NEVADA WATER AUTHORITY

REMOVABLE BOLLARD POLE DETAIL (NOT CONCRETE FILLED) N.T.S.

12" WIDE x 2" DEEP CONC. FOOTING

1" DOWEL WITH HOLE FOR LOCK

4"-0" REMOVABLE BOLLARDS (4" SCHEDULE 40 PIPE) MUST BE PAINTED W/ 2 COATS OF "OSHA" YELLOW SAFETY PAINT

1/4" THICK STEEL SLEEVE

STONE BEDDING FOR SLEEVE DRAINAGE

8" DIP W.L. (PUBLIC)

8" PVC SEWER (PUBLIC)

30' L.V.V.W.D. PUBLIC SEWER + CLV DRAINAGE EASEMENT TO BE PRIVATELY MAINTAINED AND EMERGENCY FIRE ACCESS

INSTALL WROUGHT IRON EMERGENCY GATE AT OUTLET END FLUSH WITH PROJECT BOUNDARY WALL

SOLID GROUT 1 COURSE WHEN RETAINING HEIGHT IS LESS THAN 11' COURSE

FINISH GRADE

BOUNDARY WALL

ROUGH GRADING LINE

STRUCTURAL PAD SECTION PER SOILS ENGINEER

REAR PROPERTY LINE

VARIES

10' MIN. 5'(TYP.)

BUILDING SETBACK LINES

FRONT PROPERTY R/W LINE

15' MAX. 5'(TYP.)

C.E.

ROUGH GRADING ELEVATION, TIP

SEE NOTE 5

1.0% MIN.

FF=3.3

10' MIN.

100'

R/W

1.00% 65'

SEE NOTE 6

STRUCTURAL PAD

10' MIN.

10' MIN.

10' MIN.

10' MIN.

10' MIN.

10' MIN.

10' MIN.

10' MIN.

10' MIN.

10' MIN.

10' MIN.

10' MIN.

10' MIN.

10' MIN.

10' MIN.

10' MIN.

10' MIN.

10' MIN.

10' MIN.

10' MIN.

10' MIN.

10' MIN.

10' MIN.

10' MIN.

10' MIN.

10' MIN.

10' MIN.

10' MIN.

10' MIN.

10' MIN.

10' MIN.

10' MIN.

10' MIN.

10' MIN.

10' MIN.

10' MIN.

10' MIN.

10' MIN.

10' MIN.

10' MIN.

10' MIN.

10' MIN.

10' MIN.

10' MIN.

10' MIN.

10' MIN.

10' MIN.

10' MIN.

10' MIN.

10' MIN.

10' MIN.

10' MIN.

10' MIN.

10' MIN.

10' MIN.

10' MIN.

10' MIN.

10' MIN.

10' MIN.

10' MIN.

10' MIN.

10' MIN.

10' MIN.

10' MIN.

10' MIN.

10' MIN.

10' MIN.

10' MIN.

10' MIN.

10' MIN.

10' MIN.

10' MIN.

10' MIN.

10' MIN.

10' MIN.

10' MIN.

10' MIN.

10' MIN.

10' MIN.

10' MIN.

10' MIN.

10' MIN.

10' MIN.

10' MIN.

10' MIN.

10' MIN.

10' MIN.

10' MIN.

10' MIN.

10' MIN.

10' MIN.

10' MIN.

10' MIN.

10' MIN.

10' MIN.

10' MIN.

10' MIN.

10' MIN.

10' MIN.

10' MIN.

10' MIN.

10' MIN.

10' MIN.

10' MIN.

10' MIN.

10' MIN.

10' MIN.

10' MIN.

10' MIN.

10' MIN.

10' MIN.

10' MIN.

10' MIN.

10' MIN.

10' MIN.

10' MIN.

10' MIN.

10' MIN.

10' MIN.

10' MIN.

10' MIN.

10' MIN.

10' MIN.

10' MIN.

10' MIN.

10' MIN.

10' MIN.

10' MIN.

10' MIN.

10' MIN.

10' MIN.

10' MIN.

10' MIN.

10' MIN.

10' MIN.

10' MIN.

10' MIN.

10' MIN.

10' MIN.

10' MIN.

10' MIN.

10' MIN.

10' MIN.

10' MIN.

10' MIN.

10' MIN.

10' MIN.

10' MIN.

10' MIN.

10' MIN.

10' MIN.

10' MIN.

10' MIN.

10' MIN.

10' MIN.

10' MIN.

10' MIN.

10' MIN.

10' MIN.

10' MIN.

10' MIN.

10' MIN.

10' MIN.

10' MIN.

10' MIN.

10' MIN.

10' MIN.

10' MIN.

10' MIN.

10' MIN.

10' MIN.

10' MIN.

10' MIN.

10' MIN.

10' MIN.

10' MIN.

10' MIN.

10' MIN.

10' MIN.

10' MIN.

10' MIN.

10' MIN.

10' MIN.

10' MIN.

10' MIN.

10' MIN.

10' MIN.

10' MIN.

10' MIN.

10' MIN.

10' MIN.

10' MIN.

10' MIN.

10' MIN.

10' MIN.

10' MIN.

10' MIN.

10' MIN.

10' MIN.

10' MIN.

10' MIN.

10' MIN.

10' MIN.

10' MIN.

10' MIN.

10' MIN.

10' MIN.

10' MIN.

10' MIN.

10' MIN.

10' MIN.

10' MIN.

10' MIN.

10' MIN.

10' MIN.

10' MIN.

10' MIN.

10' MIN.

10' MIN.